

TransFonte

TRANSFORMADORES E FONTES

Série - E20VSD06T-T



IMAGEM MERAMENTE
ILUSTRATIVA

Transformador

PRINCIPAIS CARACTERÍSTICAS

- POTÊNCIA MÁXIMA 15W
- FREQ. DE TRABALHO 20~200KHZ
- ISOLAÇÃO STANDARD CLASSE "B"
- CONDUTOR STANDARD CLASSE "F"
- RIGIDEZ DIELETRICA STANDARD 1500VAC
- ISOLAÇÃO ÔHMICA 1000VDC >1GΩ
- MATERIAL ANTICHAMAS
- TOTALMENTE CUSTOMIZÁVEL

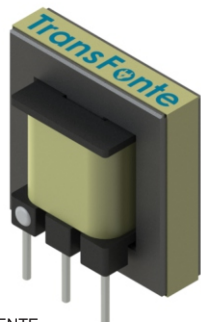
POTÊNCIA vs TEMP. AMBIENTE

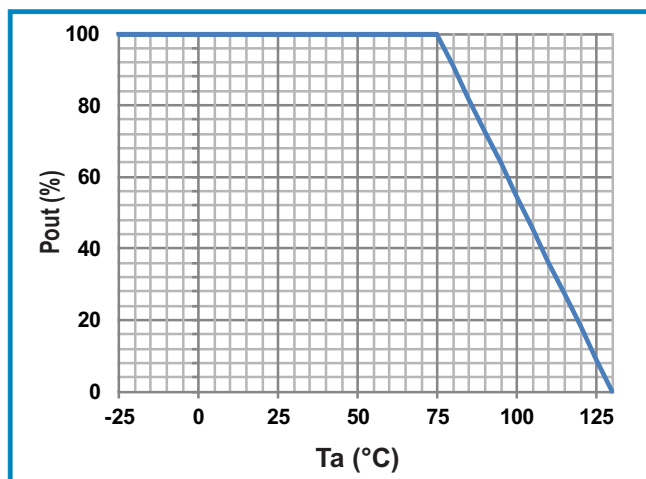

DIMENSÕES (mm)

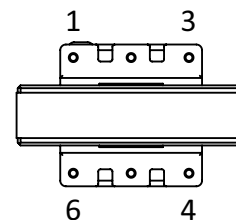
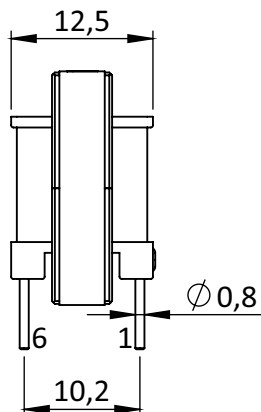
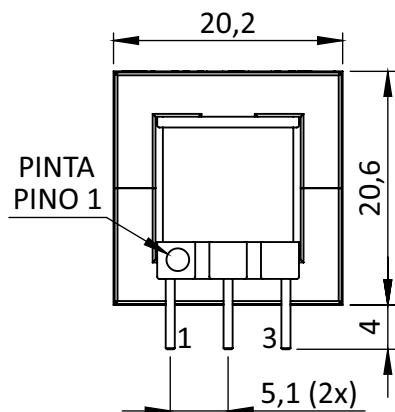

FURO PCB Ø1,3mm (6x)